

Декларация о соответствии
Jiangsu New United Office Equipments Co., Ltd
Qianjia Industry Section, Yaoguan Town,
Changzhou, Jiangsu Province, China

Модели ET-15C и ET-12M
соответствуют стандартам:

Директиве, ограничивающей содержание вредных веществ (2006/95/EC)
Директиве на низковольтное оборудование (2006/95/EC)
Европейским стандартам безопасности (EN и IEC):
EN 60950-1:2006+A11+A1
IEC 60950-1:2005+A1 EMC:

EMC: стандартам:
EN 55014-1: 2006+A1
EN 55014-2: 1997+A1+A2
EN 61000-3-2:2006+A1 +A2
EN 61000-3-3:2008



Add: No.6# Yaoguan Qianjia Industrial Section, Changzhou City, China 213011

www.nu-united.ru

www.nu-office.com



Jiangsu New United Office Equipments Co., Ltd.

Part No. 600055

Уничтожитель бумаг
Elite Series Shredder **ET-15C/ET-12M/ET-20S**

Please read these instructions before use.
Do not discard: keep for future reference.
Bitte sorgfältig vor dem Einsatz lesen und

Пожалуйста прочтите инструкцию перед использованием.
Не выбрасывайте: сохраните для дальнейшего использования.
BUKU PANDUAAN PEMAKAI

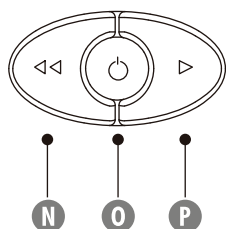
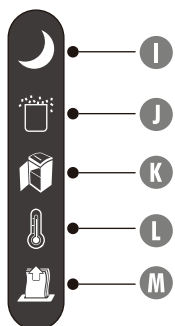
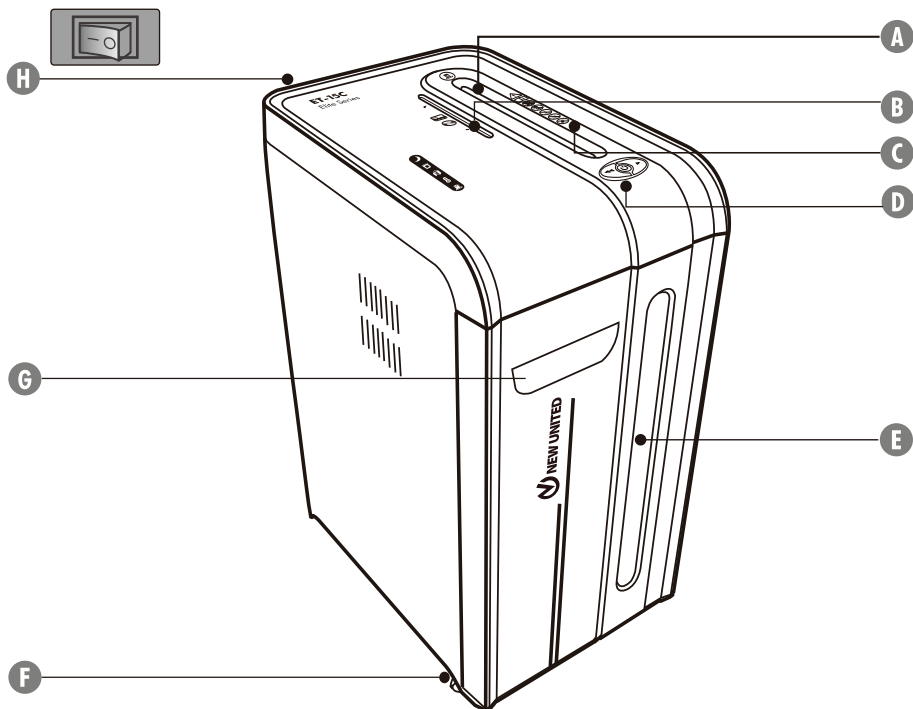

ГАРАНТИЙНЫЕ ОБЯЗАТЕЛЬСТВА

ОГРАНИЧЕННАЯ ГАРАНТИЯ

NEW UNITED гарантирует качество материалов и работоспособность ножей без разрушения в течение 7 лет с даты покупки уничтожителя, при условии правильной эксплуатации.

NEW UNITED даёт гарантию на все остальные части уничтожителя в течение 3 лет с даты покупки уничтожителя. При поломке shreddera в период гарантийного срока, он будет бесплатно починен или заменен на новый. Гарантия не распространяется в случае неправильного использования, плохого обращения или неквалифицированного ремонта.

NEW UNITED не несёт ответственность за последствия неправильного обращения и непредвиденные убытки, относящиеся к этому продукту.

Эта гарантия дает Вам законные права. Продолжительность, сроки и условия этой гарантии действительны в различных странах мира, за исключением стран где они могут быть ограничены местными законами.

Более подробную информацию спрашивайте у продавца.

ПОИСК И УСТРАНЕНИЕ НЕИСПРАВНОСТЕЙ

Застряла бумага (горит красный индикатор): Отключите шредер нажав на кнопку (O) Вкл/Выкл .
Опустошите корзину, поставьте её на место, закройте дверцу. Далее следуйте процедурам описанным ниже.

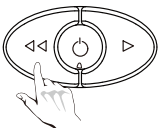
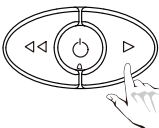

- 1  Нажмите и удерживайте 1 сек кнопку (N) Reverse (◀◀)
- 2  Вытяните руками застрявшие листы бумаги
- 3  Нажмите и удерживайте кнопку (P) Forward. При необходимости повторите

ОБСЛУЖИВАНИЕ / СМАЗКА

Периодически очищайте ножи запуская режим (N) Reverse на 1 минуту. Рекомендуется смазывать ножи после каждого опустошения заполненной корзины. Рекомендуется смазывать ножи в случаях:

- Потери мощности
- Изменении звука двигателя, остановках шредера в процессе работы

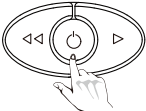
СЛЕДУЙТЕ ПРИВЕДЁННЫМ НИЖЕ ИНСТРУКЦИЯМ И ПОВТОРИТЕ ИХ ДВАЖДЫ

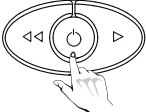
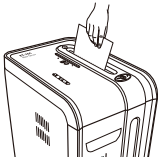
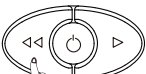
- 1  Отключите шредер нажав на кнопку (O) Вкл/Выкл
- 2  Нанесите смазку на ножи
- 3  Включите шредер нажав на кнопку (O) Вкл/Выкл
- 4  Измельчите 1 лист бумаги
- 5  Нажмите и удерживайте кнопку (N) Reverse (◀◀) 2-3 секунды.

УПРАВЛЕНИЕ И ИНДИКАЦИЯ

- | | | |
|---|---|---|
| A Слот для бумаги | G Выдвижная корзина | L Индикатор перегрева (красный) |
| B Слот для CD/ Пласт. карт | H Выключатель питания | M Индикатор застревания бумаги (красный) |
| C Предупреждающие символы безопасности | I Индикатор готовности /сна (жёлтый) | N Reverse (Обратный ход) |
| D Кнопки управления питанием | J Индикатор полной корзины (красный) | O Кнопка Вкл/Выкл (ON/OFF) (голубой) |
| E Окошко | K Индикатор открытой корзины (красный) | P Forward (Прямой ход) |
| F Ролики | | |

ОСОБЕННОСТИ

Уничтожитель бумаг с перекрёстной резкой (ET-15C) предназначен для уничтожения:

Бумаги, пластиковых кредитных карт, лазерных дисков, бумаг со степлерными и тонкими канцелярскими скрепками.

Уничтожитель бумаг с перекрёстной резкой (ET-12M) предназначен для уничтожения:

Бумаги, пластиковых кредитных карт, лазерных дисков, бумаг со степлерными скрепками.

Уничтожитель бумаг с продольной резкой (ET-20S) предназначен для уничтожения:

Бумаги, пластиковых кредитных карт, лазерных дисков, бумаг со степлерными и тонкими канцелярскими скрепками.

Модель	ET-15C	ET-12M	ET-20S
Размер бумажного фрагмента (мм)	3,9 x 38	2 x 8	3,9
Максимальное кол-во листов бумаги (70 гр/м ²) за 1 раз	20*	15*	24*
Оптимальное кол-во листов бумаги (70-80 гр/м ²) за 1 раз	15	12	20
Ширина приёмного слота для бумаги (мм)	230	230	230
Лазерные диски	1	1	1
Пластиковые карты	1	1	1
Максимальный рабочий цикл уничтожения бумаги (мин)	20	20	20
Уровень шума (Дб)	55	55	55
Электрическая сеть	120-230V, 50Hz		

* Более плотная бумага, повышенная влажность или напряжение менее номинального может уменьшить мощность.

Рекомендуемые ежедневные нормы использования: 50-100 циклов уничтожения бумаги; 50 пластиковых карт; 10 лазерных дисков.

Условия работы в офисе в диапазоне температур от 10 до 26 градусов и относительной влажности 40 - 80%.

ВНИМАНИЕ

ИНСТРУКЦИЯ ПО БЕЗОПАСНОСТИ - Прочсть перед началом работы!



■ Не подпускайте к shredderу детей и домашних животных. Никогда не дотрагивайтесь руками до ножей. После окончания работы отключайте shredder.



■ Избегайте попадания в shredder одежды, украшений, галстуков, длинных волос. Если посторонний объект попал в него извлеките его используя реверс (REVERSE) **(N)**



■ Не используйте для смазки ножей аэрозоли, смазки на основе нефтепродуктов и другие огнеопасные вещества. Не используйте для очистки shreddera баллоны с сжатым воздухом.



■ Не работайте на неисправном shredderе. Не разбирайте самостоятельно shredder. Не устанавливайте shredder вблизи с источниками тепла или влажности.

■ На shreddерах установлен выключатель питания. При работе с уничтожителем выключатель (H) должен находиться в положении ON (I) В экстренном случае переключение выключателя в положение OFF (0) моментально остановит shredder.

■ Обеспечте свободный доступ к розетке. Для возможности лёгкого включения и выключения shreddera.



■ Не рекомендуется уничтожать документы с канцелярскими скрепками в shreddere ET-12M .

ОСОБЕННОСТИ ЭКСПЛУАТАЦИИ

ПРИМЕЧАНИЕ: После окончания каждого рабочего цикла, shredder продолжает работать ещё несколько секунд очищая ножи.

ET-15C: Рабочий цикл составляет примерно 20 минут. Период охлаждения двигателя составляет до 45 минут.

ET-12M: Рабочий цикл составляет примерно 20 минут. Период охлаждения двигателя составляет до 45 минут.

ET-20S: Рабочий цикл составляет примерно 20 минут. Период охлаждения двигателя составляет до 45 минут.

БУМАГА ИЛИ CD/ ПЛАСТИКОВЫЕ КАРТЫ



1 Переведите переключатель питания (H) в положение ON (I)

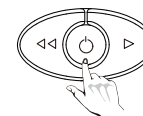

2 Нажмите на кнопку (0) Вкл/Выкл (при активации загорится голубой светодиод)

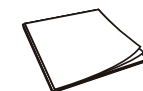

3 Проверьте, не превышает ли кол-во уничтожаемых листов максимальное

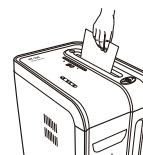

4 Поместите бумагу в приёмный слот и отпустите

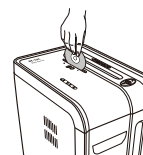

5 Держа CD диск за край поместите его в центр приёмного слота и отпустите

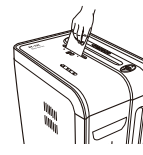

6 Держа кредитную карту за край, поместите её в центр приёмного слота и отпустите

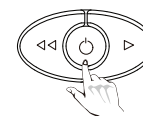

7 После окончания измельчения нажмите на кнопку (0) Вкл/Выкл

ИЛИ



8 При бездействии shredder автоматически переходит в режим сна (загорается жёлтый индикатор)